

DESCRIPTION DU SYSTÈME

Uptec est un système breveté composé de seulement 3 éléments de base, conçu pour créer des planchers extérieurs surélevés. Il s'agit de plots en polypropylène réglables en hauteur, avec tête basculante pour compenser les différences de hauteur jusqu'à 5%. Simplement vissant la petite rouelle verte à l'intérieur de la tête, vous pouvez passer du système autonivelant au système fixe. Cette rouelle est en caoutchouc pour assurer un système anti-bruit et antidérapant.

UPTEC - SUPAR

DESCRIPTION DU PRODUIT



Uptec SUPAR est un anneau empilable à utiliser avec le plot standard SUPAS de 58 mm et chaque anneau permet de monter de 30 mm en hauteur.

SUPAR a été conçu pour être facilement assemblé, grâce aux symboles placés sur l'anneau et sur la base du plot. Il peut être utilisé individuellement ou en combinaison avec autres SUPAR jusqu'à arriver à la hauteur souhaitée.

Accouplement SUPAR sur sa base: juxtaposer les 2 flèches placées dans la partie basse du SUPAR et sur la base



Accouplement SUPAR avec SUPAR: juxtaposer les 2 flèches placées 1 sur la partie basse du premier SUPAR et 1 sur la partie haute du deuxième SUPAR.



DESSINS TECHNIQUES - Exemple d'assemblage SUPAS + 1 SUPAR

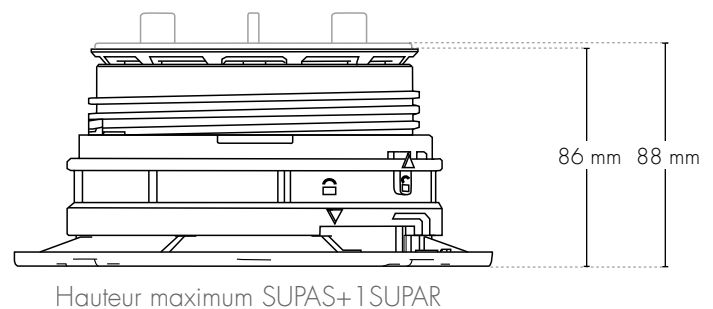
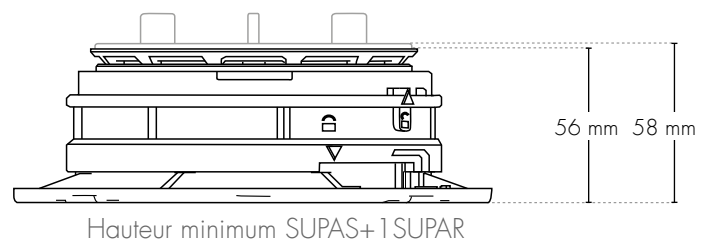
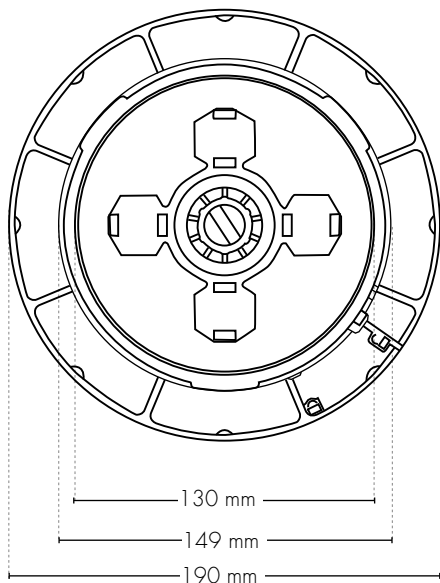

EXEMPLE D'INSTALLATION - Assemblage SUPAS + 1 SUPAR

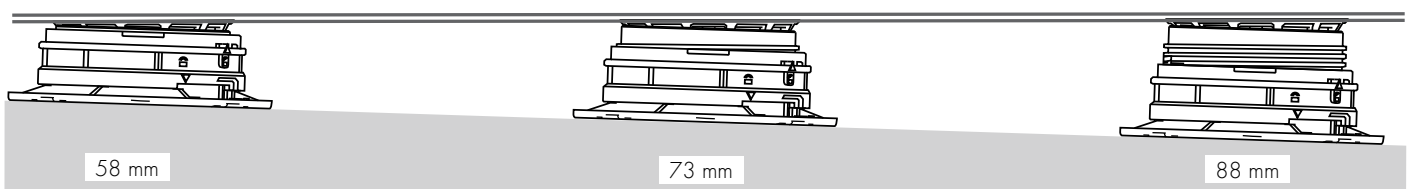

CARACTÉRISTIQUES TECHNIQUES - SUPAS + SUPAR

ASSEMBLAGE SUPAS + ...SUPAR

58-88 mm

88-118 mm

118-148 mm

148-178 mm

178-208 mm

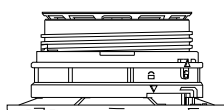

SUPAS + 1SUPAR

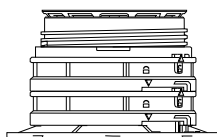

SUPAS + 2SUPAR

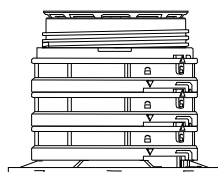

SUPAS + 3SUPAR

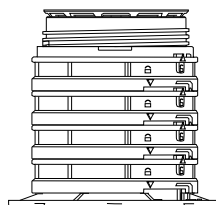

SUPAS + 4SUPAR

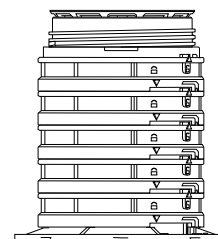

SUPAS + 5SUPAR



SUPAS +...SUPAR

CODE SUPAS + SUPAR (kit)

Articles	Hauteur (mm)	Description	Pz/cf	Emballage mm	pz/palette
SUPAS2-58/88	58÷88	KIT: plot + ailette pour joints 2 mm	24 pz	400x400xh430	432
SUPAS2-88/118	88÷118	KIT: plot + ailette pour joints 2 mm	24 pz	400x400xh595	288
SUPAS2-118/148	118÷148	KIT: plot + ailette pour joints 2 mm	24 pz	400x400xh760	288
SUPAS4-58/88	58÷88	KIT: plot + ailette pour joints 4 mm	24 pz	400x400xh430	432
SUPAS4-88/118	88÷118	KIT: plot + ailette pour joints 4 mm	24 pz	400x400xh595	288
SUPAS4-118/148	118÷148	KIT: plot + ailette pour joints 4 mm	24 pz	400x400xh760	288

CARACTÉRISTIQUES PHYSIQUES - CHIMIQUES

Composition: 80% matière recyclée, 100% recyclable.
Résistance basse / haute température: -20 °C / + 80 °C
Résistance au feu: HB selon la réglementation UL94

CARACTÉRISTIQUES TECHNIQUES - CHARGE DE RUPTURE CENTRÉE

Modèle	Hauteur (mm)	Tête	Plan	Température (°C)	Vitesse (mm/min)	Charge de rupture (kN)
SUPAS-58/88	88	FIXE	HORIZONTAL	21	100	14.48 ± 0.89
SUPAS-58/88	88	FIXE	HORIZONTAL	-20	100	21.86 ± 0.97
SUPAS-58/88	88	FIXE	HORIZONTAL	80	100	5.31 ± 0.48
SUPAS-508/538	538	AUTO-NIVELANT	INCLINÉ	21	100	13.67 ± 0.90

Tests réalisés par le Département d'Ingénierie industriel de l'Université de Trente.

ACCESSOIRES

AILETTES INTERCHANGEABLES

SUPA2



- Installation avec du carrelage
- Ailette avec joints 4 mm

SUPA4



- Installation avec du carrelage
- Installation avec lambourde en aluminium
- Ailette avec joints 4 mm

SUPAW



- Installation avec lambourde en bois

CLÉ DE RÉGLAGE SUPAK

La clé de réglage 3 en 1 a été conçue pour rendre plus facile le réglage en hauteur et la fixation des plots, ainsi que pour faciliter l'élimination des ailettes.



Profilitec S.p.A.
 Via Scotte, 3 - 36033 Isola Vicentina (Vicenza), ITALY
 Tel: +39 0444 268311
 e-mail: profilitec@profilitec.com (ITA)

Profilitec Corp.
 472 Meeting Street, Suite C, No. 301 -
 Charleston, SC 29403, USA
 Ph: +1 855 290 9591
 e-mail: customerservice@profilitec.com

profilitec
 positive profile